



PHILIPS SERVICE

Fernbedienungsregler für Fernsehempfänger

Fernbedienung KR 357 54

Vorgesehen für die Gerätetypen:

TD 1422 A, TD 1720 A, TD 1727 A, TD 1728 A, 17 TD 111A, 17 CD 112 A
21 TD 100 A, 21 CD 122 A

SERVICE - ERSATZTEILE

Lautstärkeregl.	100 kOhm	Pot. log.	KR 375 31
Kontrastregler	300 Ohm	Pot. lin.	KR 375 29
Helligkeitsregler	1 MOhm	Pot. lin.	KR 357 27
Bedienungsknopf			KR 712 27
Anschlußstecker			A3 404 34
Kabel (Meterware)			R 274 KA/800

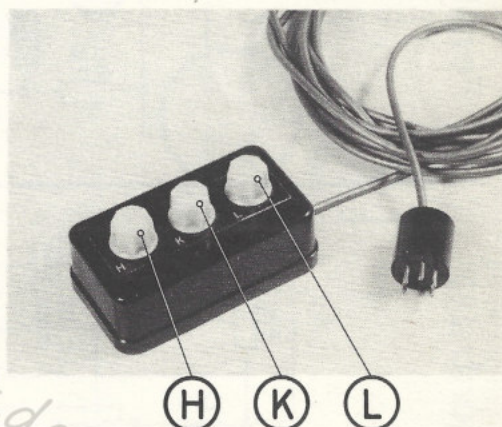

Fernbedienung KR 357 53

Vorgesehen für die Gerätetypen:

21 TD 140 A, 21 CD 141 A

SERVICE - ERSATZTEILE

Lautstärkeregl.	200 kOhm	Pot. log.	KR 375 28
-----------------	----------	-----------	-----------

Die folgenden Positionen entsprechen der Fernbedienung KR 357 54

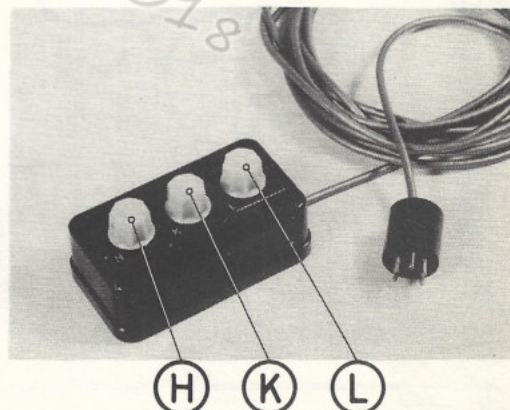

Fernbedienung KR 357 55

Vorgesehen für die Gerätetypen:

17 TD 140 A, 17 CD 141 A, 21 TD 143 A, 21 CD 142 A, 21 CD 153 A

SERVICE - ERSATZTEILE

Lautstärkeregl.	200 kOhm	Pot. log.	KR 375 28
Kontrastregler	300 Ohm	Pot. lin.	KR 375 29
Helligkeitsregler	1 MOhm	Pot. lin.	KR 375 27
Gehäuse - Oberteil			KR 712 44
Gehäuse - Unterteil			KR 712 43
Bedienungsknopf			KR 712 45
Anschlußstecker			A3 404 34
Kabel (Meterware)			R 274 KA/801

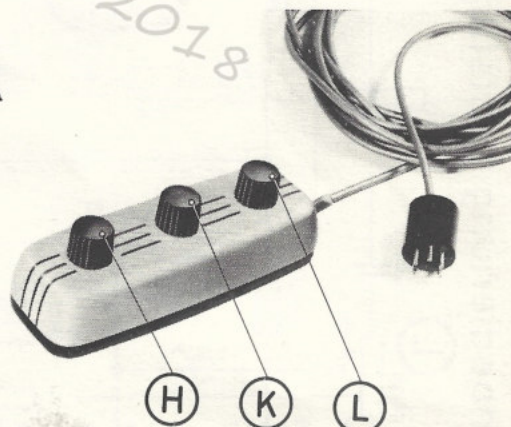

Fernbedienung Lautstärke

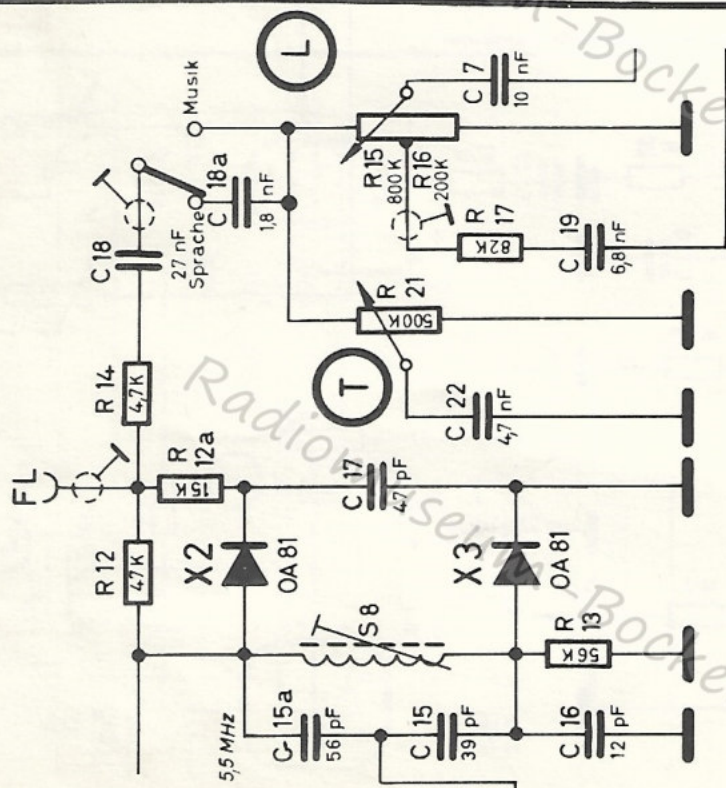

Fernbedienung Kontrast

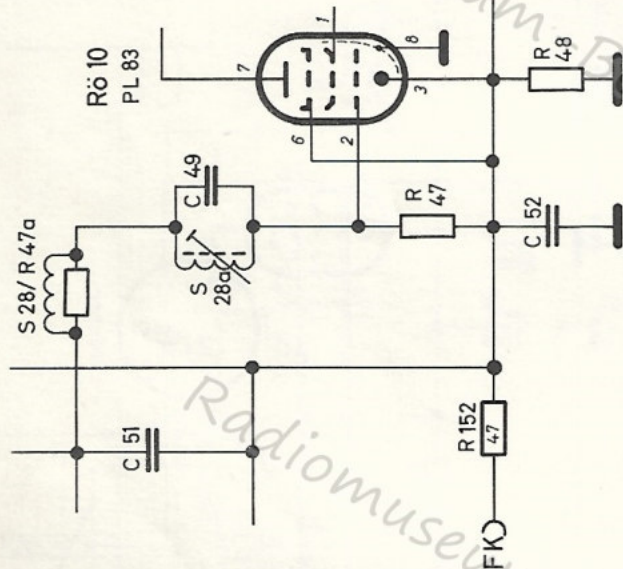

Fernbedienung Helligkeit

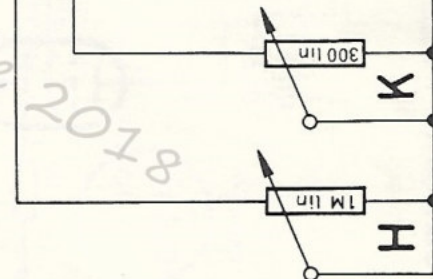
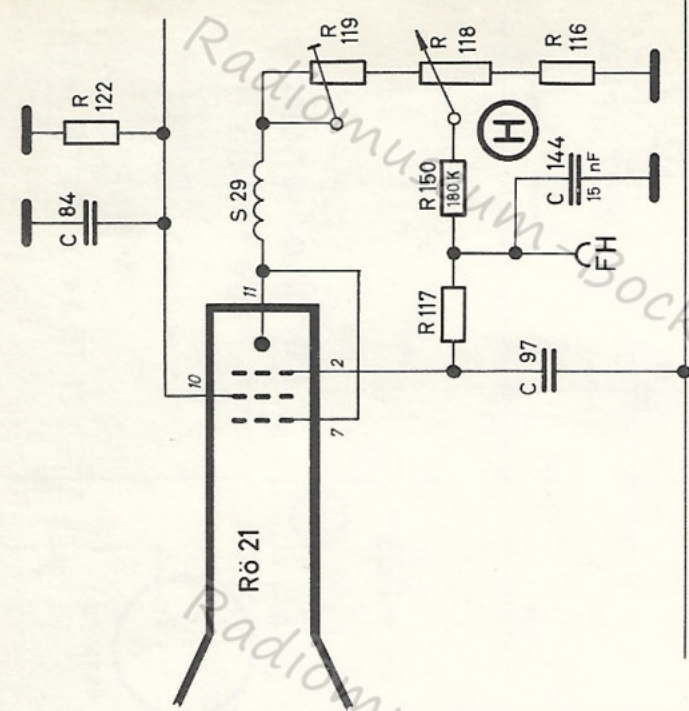

Fernbedienung KR 357 55

CFL vorgesehen für die Gerätetypen
 17 TD 140A, 17 CD 141A,
 21 TD 143A, 21 CD 142A,
 21 CD 153A

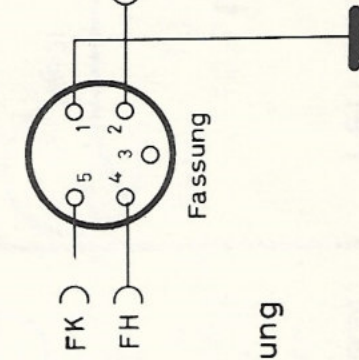

Fernbedienung